

Кран-манипулятор автомобильный модели 659100-0000401-42

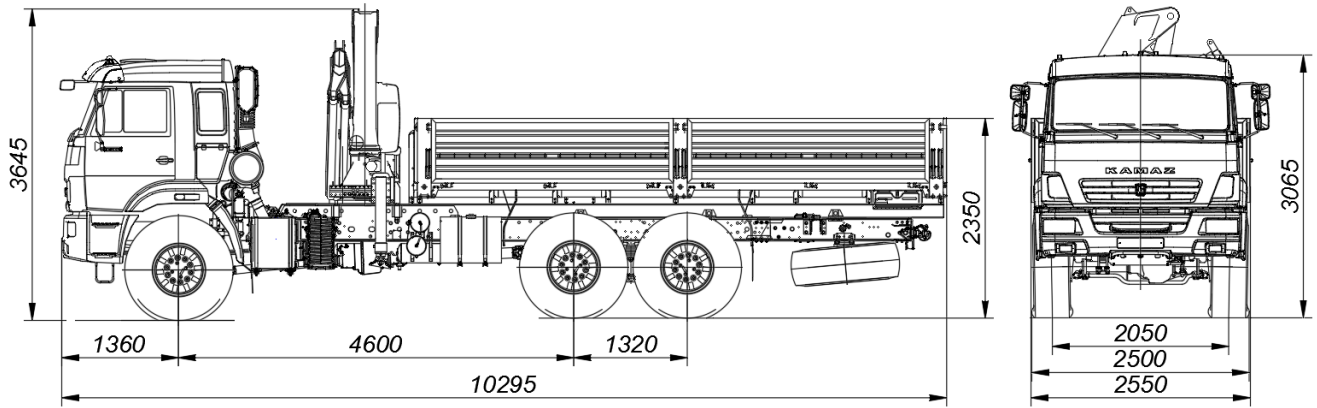

Размеры для автомобиля снаряженной массы: - с шинами 425/85R21

ТЕХНИЧЕСКИЕ ХАРАКТЕРИСТИКИ

Колёсная формула	6x6
Базовое шасси	КАМАЗ-43118-3090-50
Краноманипуляторная установка «FASSI F195A.0.25» Шарнирно-сочлененный, управление с земли	
Грузовой момент, т·м	16,13
Грузоподъемность, кг:	
- максимальная	8065
- на максимальном вылете	825
Вылет, м:	
- максимальный	14,35
- минимальный	2,0
Снаряженная масса крана-манипулятора автомобильного, кг	13580
- на переднюю ось, кг	6500
- на заднюю тележку, кг	7080
Технически допустимая масса перевозимого груза, кг	8500
Технически допустимая полная масса крана-манипулятора автомобильного, кг	22150
- на переднюю ось, кг	6150
- на заднюю тележку, кг	16000
Технически допустимая полная масса буксируемого прицепа, кг	12000
Технически допустимая полная масса автопоезда, кг	34150
Габаритные размеры, мм:	
Длина	10295
Ширина	2550
Высота	3645
Бортовая платформа, без каркаса и тента, задний боковые борта – металлические, откидные, настил пола – деревянный	
Внутренние размеры, мм	
Длина	6112
Ширина	2470
Высота	730
Двигатель (EURO-5)	КАМАЗ-740.705-300
Максимальная мощность двигателя, кВт (л. с.)	221(300)
Максимальная скорость, км/ч	80